

**Belrobotics**   
THE GRASS MASTERS

# KATALOG

| Autonomní řešení údržby sportovních  
a intenzivně udržovaných travnatých ploch |



| ROBOTICKÉ SEKAČKY | SBĚRAČE GOLFOVÝCH MÍČKŮ |  
| TECHNOLOGIE | TECHNICKÁ DATA | CENY |



# Unikátní

robotické sekačky Bigmow  
a sběrače golfových míčků Ballpicker

RANDOM

RTK



## RANDOM

12 000 m<sup>2</sup>



Bigmow

### BM-1000 Connected Line

- Kapacita sečení až 12 000 m<sup>2</sup>
- Náklady na elektřinu cca **2 200 Kč** bez DPH / rok
- Technologie sečení 3 plovoucí žací hlavy
- Bezpečnost 5 sonarů
- Šířka sečení: 63,3 cm

str.  
**12**

24 000 m<sup>2</sup>



Bigmow

### BM-2000 Connected Line

- Kapacita sečení až 24 000 m<sup>2</sup>
- Náklady na elektřinu cca **3 200 Kč** bez DPH / rok
- Technologie sečení 5 plovoucích žacích hlav
- Bezpečnost 5 sonarů
- Šířka sečení: 103,3 cm
- Svahová dostupnost až 45 %

str.  
**13**

16 000 m<sup>2</sup>str.  
**15**

Bigmow

**BM-850 SPORT GPS-RTK**

- Kapacita sečení až 16 000 m<sup>2</sup>
- Náklady na elektřinu cca **2 000 Kč** bez DPH / rok
- Technologie sečení 2 plovoucí žací hlavy
- Bezpečnost 2 sonary
- Šířka sečení: 42 cm
- RTK Wifi / 4G

45 000 m<sup>2</sup>str.  
**16**

Bigmow

**BM-1050 GPS-RTK**

- Kapacita sečení až 45 000 m<sup>2</sup>
- Náklady na elektřinu cca **2 200 Kč** bez DPH / rok
- Technologie sečení 3 plovoucí žací hlavy
- Bezpečnost 5 sonarů
- Šířka sečení: 63,3 cm
- RTK Wifi / 4G

75 000 m<sup>2</sup>str.  
**17**

Bigmow

**BM-2050 GPS-RTK**

- Kapacita sečení až 75 000 m<sup>2</sup>
- Náklady na elektřinu cca **3 200 Kč** bez DPH / rok
- Technologie sečení 5 plovoucích žacích hlav
- Bezpečnost 5 sonarů
- Šířka sečení: 103,3 cm
- Svahová dostupnost až 45 %

30 000 m<sup>2</sup>str.  
**21**

Ballpicker

**BP-1250 GPS-RTK**

- Provozní oblast až 30 000 m<sup>2</sup>
- Náklady na elektřinu cca **2 400 Kč** bez DPH / rok
- Způsob sběru 16 kotoučů
- Bezpečnost 4 sonary
- Šířka sběru: 95,6 cm
- RTK Wifi / 4G

”

**Perfektní stříh  
bez lidského  
zásahu.  
To je náš slib.**

”



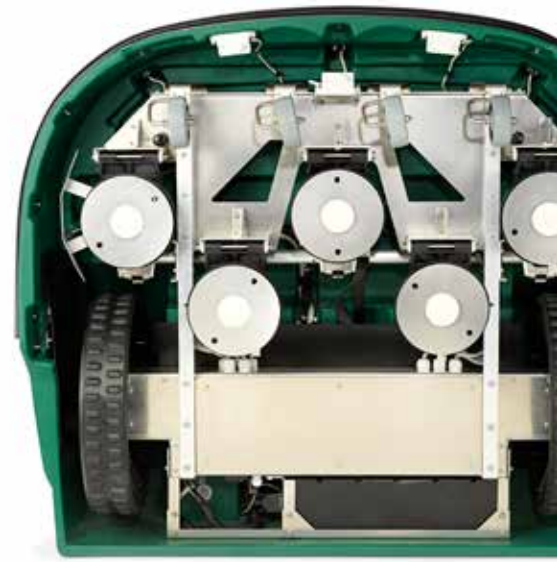
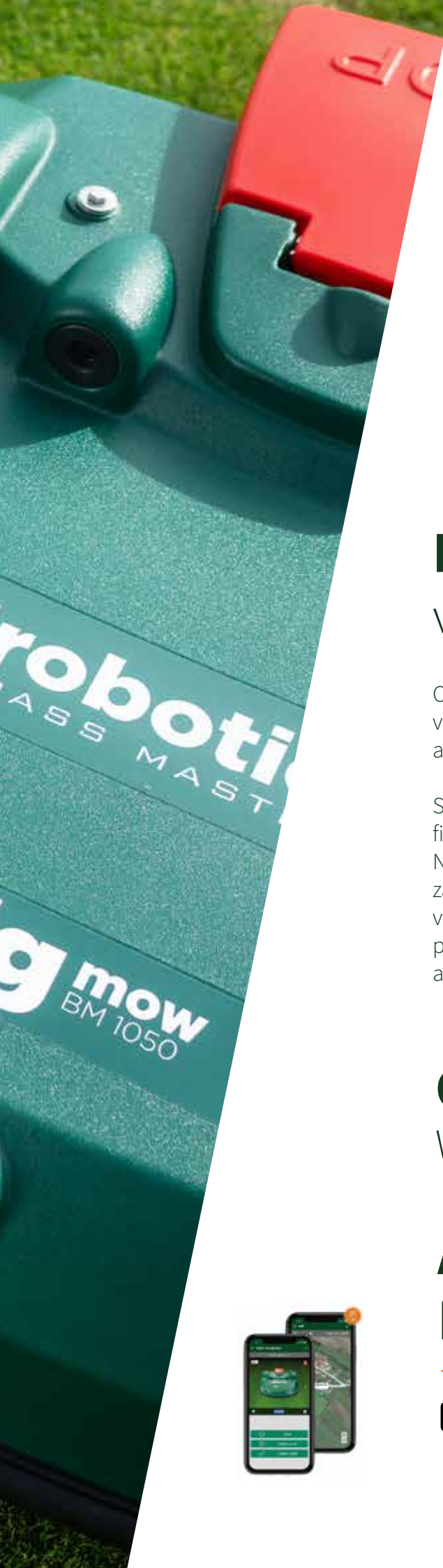

## Dokonalé sečení v automatickém režimu

Od této chvíle vám již nebudou přidělovat starosti velikosti sečených ploch, kvalita sečení, ani vlastnosti terénu.

Společnost Belrobotics zná požadavky profesionálních firem i těch, kteří prostě jen milují dokonalý trávník. Naše robotická řešení výrazně zkracují pracovní dobu, zaručují bezkonkurenční kvalitu trávníku a podporují vizi udržitelnosti. Automatické sekačky Belrobotics již používají tisíce profesionálů, sportovních klubů a majitelů pozemků.

## Online lifetime služby

Webové rozhraní a aplikace

## Aplikace & Portál Belrobotics



# Exkluzivní technologie robotických sekaček a sběračů golfových míčků



# Čím jsou naši roboti výjimeční



## o 50% ÚSPORNĚJŠÍ

Optimalizovaná práce  
Menší údržba  
Robustní materiály  
Nízká spotřeba energie



## Ekologické řešení

Snížení emisí CO<sub>2</sub> o 90 %  
Přírodní sekání bez chemických hnojiv  
Dokonalé mulčování, žádný odpad  
Instalace bez hraničních drátů (Wisnav®)



Autonomní provoz

# 24/7



Denní a noční provoz  
Kvalitní sekání za každého počasí  
Neustále atraktivní trávník  
Úspora času a práce

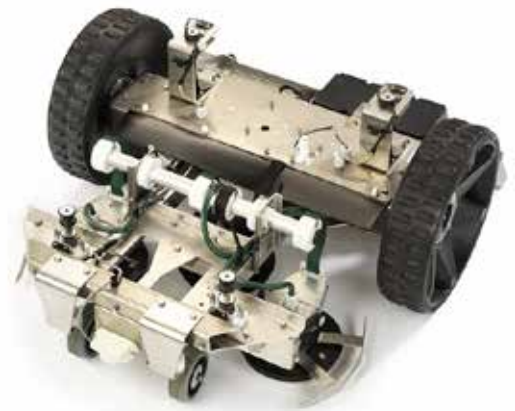

Pokročilé

## technologie

TECHNOLOGIE  
**WISNAV®**

Navigace GPS-RTK a technologie Wisnav®  
Webový portál a mobilní aplikace  
Kapacita sekání: až 75 000 m<sup>2</sup>.  
V případě sběrače až 15 000 míčků za 24 hodin.

## Udržitelné řešení

Robustní materiály  
Navrženo pro dlouhodobé používání  
Napájení dobíjecí baterií  
Odolný hliníkový podvozek



**Lifetime**

doživotní provozně-servisní  
licenční poplatky v ceně

## Kvalitní

tráva



Časté sekání podporuje růst.  
Intenzivní mulčování = přirozené hnojení.  
Plovoucí žací hlavy se dokonale  
přizpůsobují terénu v celé šířce  
pracovního záběru.

## Velké plochy a flotila

Šířka sekání od 42 cm do 103 cm  
Určeno pro velké plochy  
Vzdálená správa flotily  
Vzdálené aktualizace a konfigurace softwaru



# Nekompromisní fungování a technologie

Smartbox s výkonnými procesory  
umožňující evoluci během několika let



**Nekorozivní**  
nabíjecí kontakty



## Lifetime

doživotní provozně-servisní licenční poplatky v ceně

- vzdálená aktualizace softwaru
- monitorování výkonu (historie a cykly)
- ovládání uživatelem na dálku
- vzdálená konfigurace (čtení/zápis parametrů)
- správa alarmů a upozornění (aktualizace)
- stav v reálném čase a poloha na vyžádání
- interaktivní mapa - sledování trajektorie
- přehled správy zařízení
- deník údržby
- konfigurace a nastavení sečení podle vzoru (RTK)
- vzdálená konfigurace zón (RTK)
- zakázané zóny (RTK)
- Wisenav



**Jednoduchá**  
údržba



**Hliníkový** podvozek

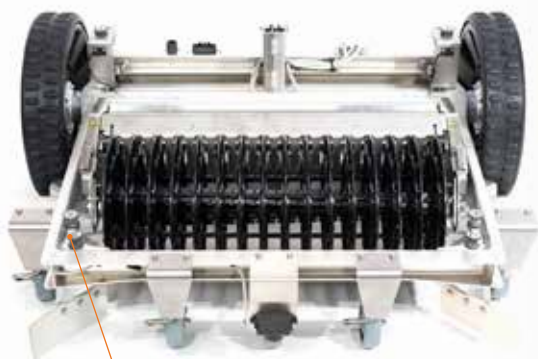

Přední silentbloky



Dezén pneumatik  
**do každého  
počasí**

Kryt hnacího motoru

Zadní  
silentbloky

Elektronické nastavení  
výšky sekání

Baterie

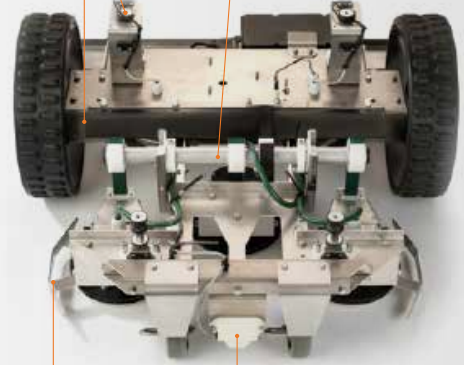

Bezpečnostní  
deflektory

Detektor  
magnetického  
pole

TECHNOLOGIE  
**WISENAV®**

Wireless Satellite Exact Navigation

- technologie bez hraničního drátu
- nejvyšší úroveň přesnosti sečení
- sečení pracovní plochy dle vzoru
- no-go zóny
- optimalizace sečení
- jednoduchá správa ovládání

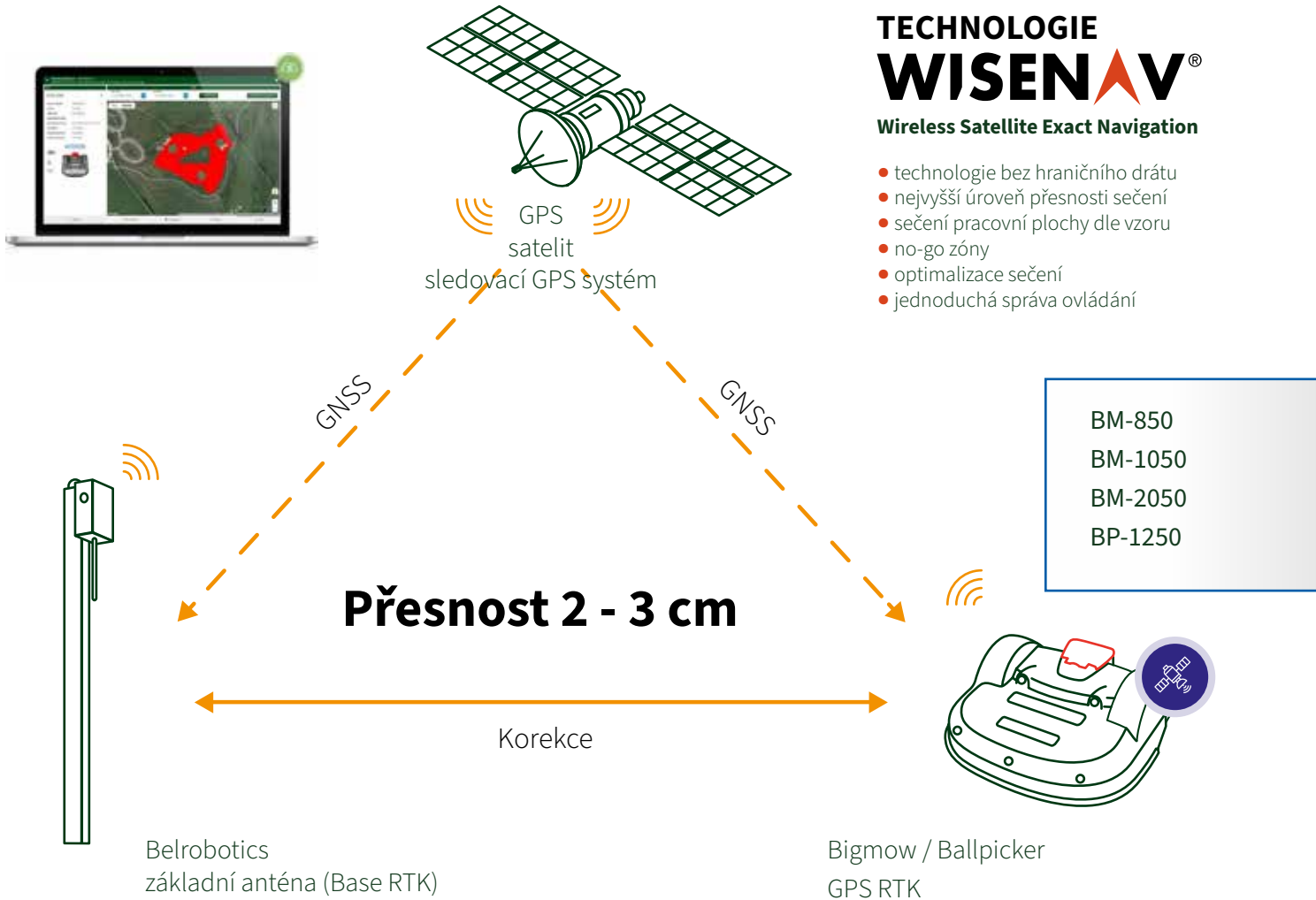

**RTK - real time kinematic system**



**Vodotěsný**  
a mimořádně  
robustní kryt



sonarových  
jednotek

(mimo Ballpicker a Bigmow 850)



**Tichý provoz**



**CONNECTED LINE  
| RANDOM |**

**DOKONALÁ  
INOVACE  
A NEZÁVISLOST**



**Belrobotics**   
THE GRASS MASTERS

**Big mow**  
10000

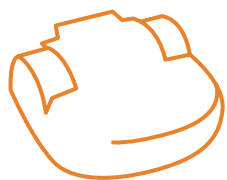

# Bigmow Connected Line

## Vytrvalec zelených ploch

12 000 m<sup>2</sup>

záběr sečení

63,3 cm



**Svahová dostupnost**  
30 % (17°)



**Náklady na elektřinu**  
cca **2 200 Kč / rok**



**Technologie sečení**  
**3** plovoucí žací hlavy



**Bezpečnost**  
5 sonarů

### APLIKACE



sportovní hřiště



golfová hřiště



parks a zahrady



průmyslové areály



### TECHNOLOGIE

- 1 8x nižší emise CO<sub>2</sub>\*
- 2 5,5x nižší náklady na energii\*
- 3 100 % ekologické

### CHARAKTERISTIKA

- 4 Žádné hlukové znečištění
- 5 Méně chemických hnojiv
- 6 Méně zalévání
- 7 Varování v případě krádeže nebo poruchy
- 8 Více bezpečnostních prvků
- 9 GPS naváděcí systém
- 10 Detekce překážek



### Lifetime Basic

doživotní provozně-servisní  
licenční poplatky v ceně



**BM-1000**

**Bigmow Connected Line**

**obj. č. BR-060-00054**

bez žacích hlav - viz. str. 26

**209 900 Kč**

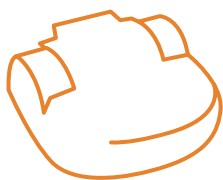

# Bigmow Connected Line

## Nesporný mistr v terénu

24 000 m<sup>2</sup>

záběr sečení

103,3 cm

**Svahová dostupnost**

30 % (17°) / 45 % (24°)

**Náklady na elektřinu**cca **3 200 Kč / rok****Technologie sečení****5** plovoucích žacích hlav**Bezpečnost**

5 sonarů

**APLIKACE**

sportovní hřiště



golfová hřiště



parky a zahrady



průmyslové areály

**TECHNOLOGIE**

- 1 8x nižší emise CO<sub>2</sub>\*
- 2 5,5x nižší náklady na energii\*
- 3 100 % ekologické

**CHARAKTERISTIKA**

- 4 Žádné hlukové znečištění
- 5 Méně chemických hnojiv
- 6 Méně zalévání
- 7 Varování v případě krádeže nebo poruchy
- 8 Více bezpečnostních prvků
- 9 GPS naváděcí systém
- 10 Detekce překážek

**Lifetime Basic**

doživotní provozně-servisní licenční poplatky v ceně

**BM-2000** (30 %/17°)**Bigmow Connected Line**  
obj. č. **BR-060-00049**

bez žacích hlav - viz. str. 26

**366 900 Kč****BM-2000 Slope** (45 %/24°)**Bigmow Connected Line**  
obj. č. **BR-060-00051**

bez žacích hlav - viz. str. 26

**395 900 Kč**

# Nejnovější navigační technologie GPS

## | RTK |

# REVOLUCE V PÉČI O ZELENÉ PLOCHY



### **Centimetrová přesnost díky RTK**

Díky propojení s pevným přijímačem GPS – RTK (umístěným na vašem pozemku) satelity ze čtyř směrů navádějí dráhu robota (a provádějí korekce). Váš robot neustále vypočítává svou přesnou polohu s přesností až na 2 cm. Tato mimořádně přesná lokalizace vám umožní sekát větší plochu s pravidelným vzorem. Do nejmenšího detailu.

# CONNECTED LINE SPORT GPS RTK

16 000 m<sup>2</sup>

záběr sečení

42 cm

## TECHNOLOGIE

- 1 8x nižší emise CO<sub>2</sub>\*
- 2 5,5x nižší náklady na energii\*
- 3 100 % ekologické

## CHARAKTERISTIKA

- 4 Žádné hlukové znečištění
- 5 Méně chemických hnojiv
- 6 Méně zalévání
- 7 Varování v případě krádeže nebo poruchy
- 8 Více bezpečnostních prvků
- 9 GPS naváděcí systém
- 10 Detekce překážek

TECHNOLOGIE  
**WISENAV**<sup>®</sup>  
Wireless Satellite Exact Navigation



**Svahová dostupnost**  
30 % (17°)



**Náklady na elektřinu**  
cca **2 000 Kč / rok**



**Technologie sečení**  
**2** plovoucí žací hlavy



**Bezpečnost**  
2 sonary

## APLIKACE



sportovní hřiště



golfová hřiště



parky a zahrady



průmyslové areály



## Lifetime Premium

doživotní provozně-servisní  
licenční poplatky v ceně

**BM-850 SPORT RTK Wifi**  
obj. č. **BR-060-00056**  
bez žacích hlav - viz. str. 26

**185 900 Kč**

**BM-850 SPORT RTK 4G**  
obj. č. **BR-060-00056**  
bez žacích hlav - viz. str. 26

**198 900 Kč**

# CONNECTED LINE

## GPS RTK

45 000 m<sup>2</sup>

záběr sečení

63,3 cm

### TECHNOLOGIE

- 1 8x nižší emise CO<sub>2</sub>\*
- 2 5,5x nižší náklady na energii\*
- 3 100 % ekologické

### CHARAKTERISTIKA

- 4 Žádné hlukové znečištění
- 5 Méně chemických hnojiv
- 6 Méně zalévání
- 7 Varování v případě krádeže nebo poruchy
- 8 Více bezpečnostních prvků
- 9 GPS naváděcí systém
- 10 Detekce překážek

TECHNOLOGIE  
**WISENAV**<sup>®</sup>  
Wireless Satellite Exact Navigation



**Svahová dostupnost**  
30 % (17°)



**Náklady na elektřinu**  
cca **2 200 Kč / rok**



**Technologie sečení**  
**3** plovoucí žací hlavy



**Bezpečnost**  
5 sonarů

### APLIKACE



sportovní hřiště



golfová hřiště



parky a zahrady



průmyslové areály



### Lifetime Premium

doživotní provozně-servisní  
licenční poplatky v ceně

**BM-1050 RTK Wifi**  
obj. č. **BR-060-00055**  
bez žacích hlav - viz. str. 26

**379 900 Kč**

**BM-1050 RTK 4G**  
obj. č. **BR-060-00055**  
bez žacích hlav - viz. str. 26

**396 900 Kč**

# CONNECTED LINE

## GPS RTK

75 000 m<sup>2</sup>

záběr sečení

103,3 cm

### TECHNOLOGIE

- 1 8x nižší emise CO<sub>2</sub>\*
- 2 5,5x nižší náklady na energii\*
- 3 100 % ekologické

### CHARAKTERISTIKA

- 4 Žádné hlukové znečištění
- 5 Méně chemických hnojiv
- 6 Méně zalévání
- 7 Varování v případě krádeže nebo poruchy
- 8 Více bezpečnostních prvků
- 9 GPS naváděcí systém
- 10 Detekce překážek

TECHNOLOGIE  
**WISENAV**<sup>®</sup>  
Wireless Satellite Exact Navigation



**Svahová dostupnost**  
30 % (17°) / 45 % (24°)



**Náklady na elektřinu**  
cca **3 200 Kč / rok**



**Technologie sečení**  
**5** plovoucích žacích hlav



**Bezpečnost**  
5 sonarů

### APLIKACE



sportovní hřiště



golfová hřiště



parky a zahrady



průmyslové areály



### Lifetime Premium 4G

doživotní provozně-servisní  
licenční poplatky v ceně

**BM-2050 RTK** (30 %/17°)  
**obj. č. BR-060-00050**  
bez žacích hlav - viz. str. 26

**608 900 Kč**

**BM-2050 RTK**  
**Slope** (45 %/24°)  
**obj. č. BR-060-00052**  
bez žacích hlav - viz. str. 26

**635 900 Kč**

# Autonomní sběr golfových míčků

| **Ballpicker** |

| **RTK** |





# Ballpicker

Automatizujte sběr  
míčků na driving range



## Dvojitý sen greenkeeperů

Vyživovaný driving range budí respekt hráčů a zaručuje image klubu. Je proto nutné organizovat pravidelný systém sečení golfového hřiště v kombinaci s efektivním sběrem míčků.

Toto je role robotů: zatímco Bigmow udržuje trávník, Ballpicker se stará o sbírání míčků. Roboti tak uvolní vaše zaměstnance k provádění různých dalších úkolů.

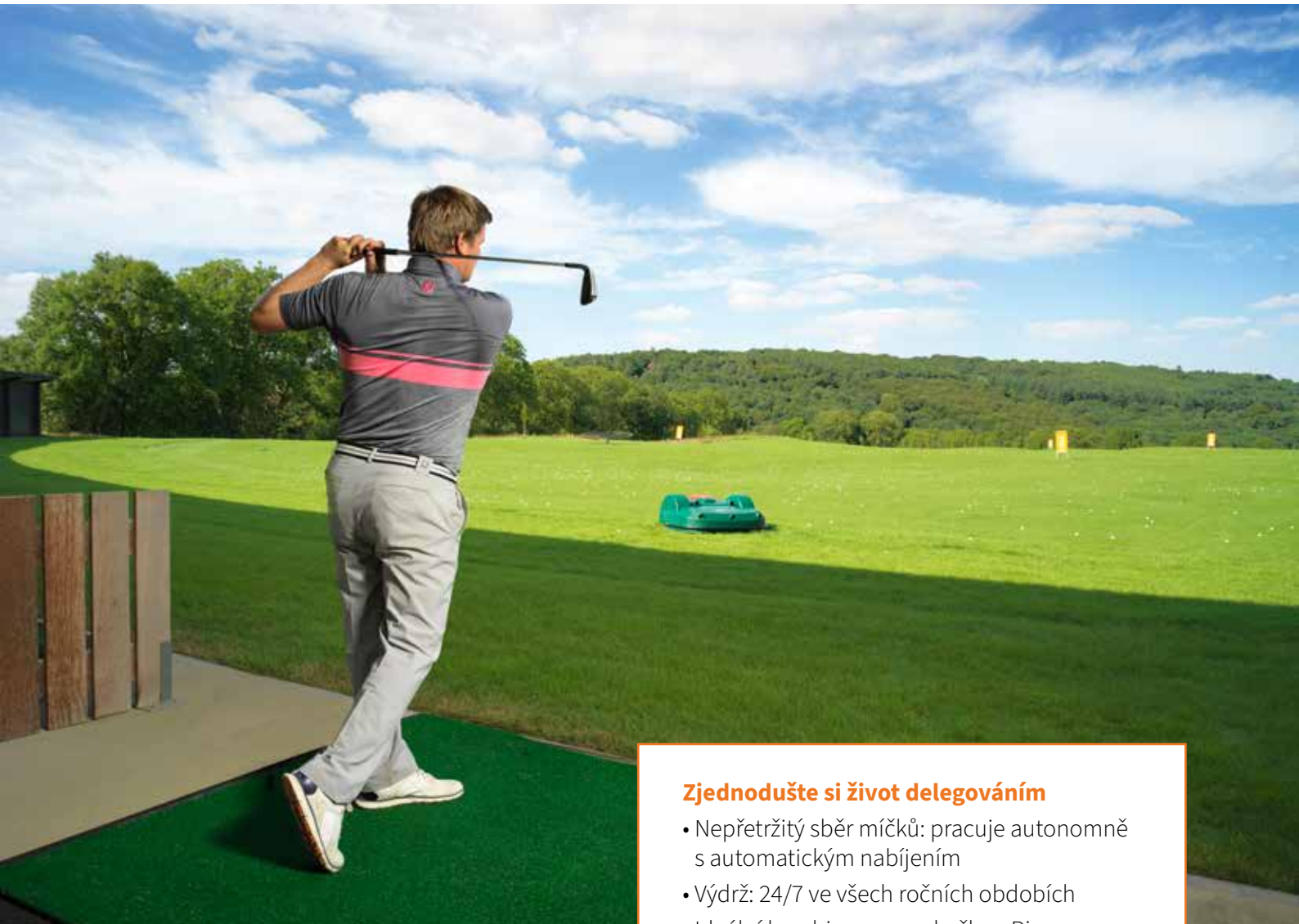

### Zjednodušte si život delegováním

- Nepřetržitý sběr míčků: pracuje autonomně s automatickým nabíjením
- Výdrž: 24/7 ve všech ročních obdobích
- Ideální kombinace se sekačkou Bigmow a dalšími Ballpickers roboty



Plný zásobník (300 míčků)



Vyprázdňený zásobník

## Metoda ballpicker

Pokud máte rádi světové exkluzivní produkty, určitě si oblíbíte Ballpicker.

Po naprogramování trasy se bude neúnavně prohánět po driving range. Jakmile naplní svůj zásobník na 300 golfových míčků, vrátí se sběrač míčků na základnu a vyloží míčky do záchytné nádoby. Míčky jsou rychle vyčištěny a předány rozdělovači míčků. Sběrač míčků se sám od sebe vrátí do své elektrické dobíjecí stanice.

## Výkon a konektivita

Ballpicker je technologický zázrak. Díky šířce sběru 95 cm zvládne obsloužit až 30 000 m<sup>2</sup>. Průměrná absorpce 300 míčků funguje i na pozemcích, které mohou mít sklon až 30 %. Plné nabití jeho baterie typu LiFePO4 trvá necelých 80 minut. Díky konektivě lze Ballpicker integrovat do floty dálkově ovládaných robotických sekaček.

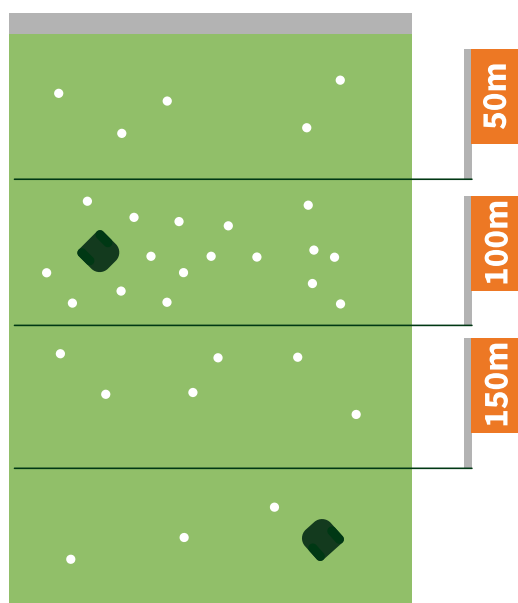

Příklad vícezónové konfigurace



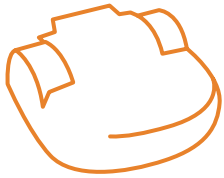

# Ballpicker Connected Line

Automatizovaný sběrač golfových míčků

GPS RTK



30 000 m<sup>2</sup>



záběr sběru

95,6cm

## CHARAKTERISTIKA

- 1 Zásobník na cca **300** golfových míčků
- 2 40x nižší emise CO<sub>2</sub> než termální stroj s ekvivalentní návratností
- 3 Žádný hluk pro golfisty
- 4 Žádný míč není zatlačen do země
- 5 Varování v případě krádeže nebo poruchy
- 6 Více bezpečnostních prvků
- 7 Až **15 000** golfových míčků/24 h
- 8 Nepřetržitý přístup na driving range pro golfisty
- 9 Detekce překážek
- 10 100 % ekologické
- 11 Naváděcí systém GPS



**Svahová dostupnost**

30 % (17°)



**Náklady na elektřinu**

cca **2 400 Kč / rok**



**Účinnost**

**16** sběrných disků



**Bezpečnost**

4 sonary

## APLIKACE



sportovní hřiště



golfová hřiště



parky a zahrady



průmyslové areály



**Lifetime Premium**

doživotní provozně-servisní licenční poplatky v ceně

**BP-1250 Ballpicker  
GPS-RTK Wifi  
obj. č. BR-060-00028**

**626 900 Kč**

**BP-1250 Ballpicker  
GPS-RTK 4G  
obj. č. BR-060-00028**

**650 900 Kč**

Ceny jsou uvedeny v Kč bez 21% DPH, bez žacích hlav, nabíjecí stanice, RTK antény, obvodového LOOP drátu a instalace.

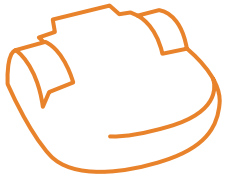

# Ballpicker DROP-PIT

Automatizovaná doprava golfových míčků





Robotická sekačka  
BM-2000/BM-2050



Sběrač golfových míčků  
BP-1200/BP-1250



DRIVING RANGE



DROPPIT

VAKUUMSYSTEM

DROPBOX



**Výtah golfových míčků RANGE KING 3,0m**

obj. č. RK1A302

**109 500 Kč**

**Násypný koš-box RANGE KING 300 pro výtah 3,0m**

obj. č. RK1A301-6

**8 900 Kč**

**Výtah golfových míčků RANGE SERVANT 2,3m**

obj. č. RS420000

**149 900 Kč**

**GOLFKONTOR RangeManagementSystem Drop point**

pro golfové míčky, rozměry 1300x1300mm, tl.3mm

obj. č. GKRMS1400

**55 900 Kč**

**GOLFKONTOR RangeManagementSystem Grid**

pro sběrač golfových míčků

obj. č. GKRMS1410

**4 090 Kč**

**GOLFKONTOR RangeManagementSystem Cable guide**

pro kabelové navedení sběrače golfových míčků

obj. č. GKRMS1420

**4 490 Kč**

# Nabíjecí stanice

## Diskrétní a autonomní



### Standardní stanice

Nejrozsáhlejší nabíjecí stanice. Diskrétní a autonomní, funguje ve všech ročních obdobích aniž by potřeboval vaši pozornost. K dispozici v několika konfiguracích podle vašich požadavků a počtu zón.

Stanice řady Connected Line obsahují technologii Decawave schopné odolat náročným povětrnostním podmínkám a zaručit spolehlivost provozu a návrat do stanice.

V případě instalované délky obvodového kabelu < 200 m je zapotřebí použít indukční kit.

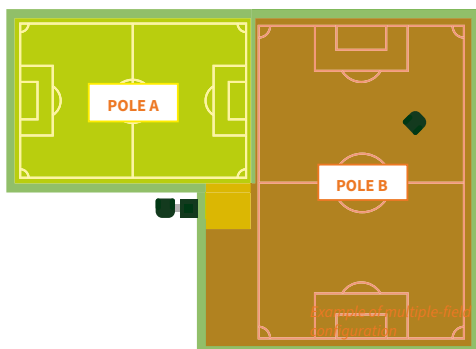

### „Více polí“:

Roboty Belrobotics lze naprogramovat tak, aby sekali několik ploch ohraničenými obvodovými dráty.

#### Nabíjecí stanice pro BM-850, bez základny – instalační podložky

**20 900 Kč**

obj. č. BR-060-00044

#### Instalační podložka – podkladová základna pro BM-850

**4 290 Kč**

obj. č. BR-060-00045

#### LOOP nabíjecí stanice – RTK

**25 900 Kč**

obj. č. BR-060-00022

#### 1-zónová nabíjecí stanice - RANDOM

**31 900 Kč**

obj. č. BR-060-00014

#### 2-zónová nabíjecí stanice - RANDOM

**39 900 Kč**

obj. č. BR-060-00015

#### Elektronický modul pro další okruh (pole) – RANDOM

**8 490 Kč**

obj. č. YB-062-00018

#### Indukční kit pro obvodový kabel (< 200 m)

**319 Kč**

obj. č. YB-062-00012

#### Zesilovač signálu obvodového kabelu – kit

**11 900 Kč**

obj. č. YB-062-00015

#### Přepětová ochrana – kit

**2 890 Kč**

obj. č. YB-062-00049



# RTK Wifi / 4G

Antény, upgrade  
„RANDOM to RTK“

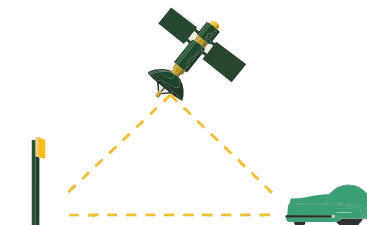
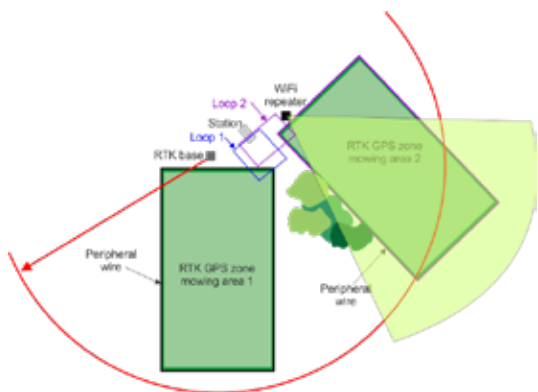

TECHNOLOGIE  
**WISENA**<sup>®</sup>  
Wireless Satellite Exact Navigation



**Base – anténí základna RTK V2.2 Wifi (dosah <250 m)**  
obj. č. YB-060-00035

**38 900 Kč**

**Base – anténí základna RTK V2.2 4G (dosah <15 km), 4G Lifetime**  
obj. č. YB-060-00036

**69 900 Kč**

Lifetime  
4G



**Kit Repeater k základně Base RTK V2.2 (Ethernet)**  
obj. č. YB-062-00044

**6 890 Kč**



**Wifi RTK Repeater + 220V**  
obj. č. YB-062-00045

**9 090 Kč**



**Kit upgrade („RANDOM to RTK“)**  
**MAiO SmartBox, Bigmow (BM), 4G Lifetime**  
včetně displeje a RTK antény stroje  
obj. č. YB-062-20185

**219 000 Kč**

Lifetime  
4G



**Kit upgrade („RANDOM to RTK“)**  
**MAiO SmartBox, Ballpicker (BP), 4G Lifetime**  
včetně displeje a RTK antény stroje  
obj. č. YB-062-20186

**219 000 Kč**

Lifetime  
4G

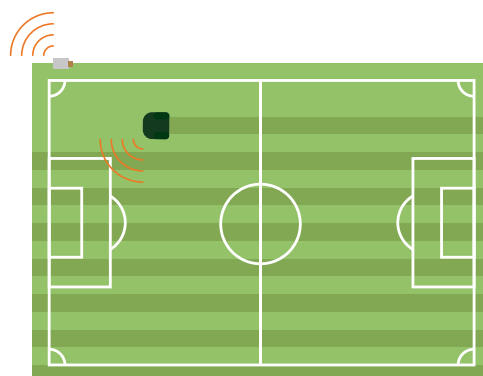
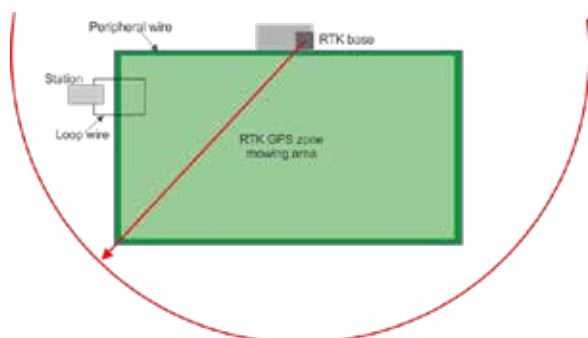



# Connected Line

příslušenství  
- žací hlavy, nože



## Žací hlava – Standard (20 mm), včetně nožů

obj. č. YB-062-00101

**2 690 Kč**

## Žací hlava – Fairway Low kit (15 mm) 3-nožové provedení, včetně nožů

obj. č. YB-062-00104

**3 390 Kč**

## Žací hlava – Fairway Low kit (15 mm) 6-ti nožové provedení (antiscalping), včetně nožů

obj. č. YB-062-00107

**6 390 Kč**

## Žací hlava – Driving range (v4), včetně nožů

obj. č. YB-062-00110

**2 890 Kč**

## Ochrana žací hlavy – Driving range „upper“ (v3) pro žací hlavy – Standard

obj. č. YB-062-00058

**3 250 Kč**

## Přestavba 3-nožové žací hlavy na 6-ti nožové provedení

**990 Kč**



## Žací nůž (1 ks) – tvrdé provedení „00“

obj. č. YB-062-20146

**69 Kč**

## Žací nůž (1 ks) – tvrdé provedení „00“ při jednorázovém odběru min. 50 ks

obj. č. YB-062-20146

**65 Kč**

## Žací nůž (1 ks) – tvrdé provedení „00“ při jednorázovém odběru min. 100 ks

obj. č. YB-062-20146

**59 Kč**

## Žací nůž (1 ks) – tvrdé provedení „00“ při jednorázovém odběru min. 500 ks

obj. č. YB-062-20146

**49 Kč**





# Connected Line

volitelné  
příslušenství



**Slope kit 45% (24°), sada hnacích elektromotorů  
včetně dalších komponentů (sada)  
pro Bigmow BM-2000 a BM-2050**  
obj. č. YB-062-00030

**28 900 Kč**



**Oživovač baterie – kit, včetně diagnostického kabelu**  
obj. č. YB-062-20114

**2 790 Kč**



**Raising kit – nadstavba kapoty**  
obj. č. YB-062-00014

**5 090 Kč**



**Zesílení rámu, pro Bigmow BM-1000 a BM-1050**  
obj. č. YB-062-00077

**1 190 Kč**



**Zesílení rámu, pro Bigmow BM-2000 a BM-2050**  
obj. č. YB-062-00076

**1 190 Kč**

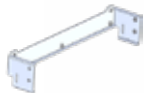

**Zadní rám pro příslušenství, pro Bigmow BM-850**  
obj. č. YB-000-00275

**1 190 Kč**



**Kartáče pojezdových kol – 1 pár**  
pro Bigmow BM-1000 a BM-1050  
obj. č. YB-062-00005

**2 290 Kč**



**Kartáče pojezdových kol – 1 pár**  
pro Bigmow BM-2000 a BM-2050  
obj. č. YB-062-00004

**1 990 Kč**



**Pročesávací lišta – kit**  
pro Bigmow BM-1000 a BM-1050  
obj. č. YB-062-00006

**4 190 Kč**



**Pročesávací lišta – kit**  
pro Bigmow BM-2000 a BM-2050  
obj. č. YB-062-00013

**4 190 Kč**



**Magnet – kit, pro Bigmow BM-850**  
obj. č. YB-062-00079

**3 590 Kč**



**Magnet – kit, pro Bigmow BM-1000 a BM-1050**  
obj. č. YB-062-00036

**3 690 Kč**



**Magnet – kit, pro Bigmow BM-2000 a BM-2050**  
Yobj. č. B-062-00035

**3 690 Kč**



**Deflektory proti přejetí golfového míčku – kit**  
pro Bigmow BM-1000 a BM-1050  
obj. č. YB-062-00067

**2 790 Kč**



**Deflektory proti přejetí golfového míčku – kit**  
pro Bigmow BM-2000 a BM-2050  
obj. č. YB-062-00039

**2 790 Kč**



# Connected Line instalace



RANDOM

## Kompletní instalace Connected line RANDOM – cena za obvodový 1 m instalace

včetně instalačních prací, zprovoznění, zaškolení  
a ovládání vzdáleného přístupu – aplikace  
cena nezahrnuje spotřební materiál při instalaci - obvodový drát  
obj. č. BR-060-99902

39 Kč

## Obvodový drát pro ohraničení obvodu plochy RANDOM a LOOP plochy k nabíjení (1 m)

obj. č. YB-033-00056, nebo obj. č. YB-033-00131

15 Kč

RTK

## Kompletní instalace Connected line GPS-RTK – „A“

včetně instalačních prací, zprovoznění, zaškolení  
a ovládání vzdáleného přístupu – aplikace  
cena včetně spotřebního materiálu - obvodového drátu pro LOOP  
vymezení plochy k nabíjení  
včetně dopravy v rámci ČR  
obj. č. BR-060-99903-A

17 500 Kč

A

## Kompletní instalace Connected line GPS-RTK – „B“

včetně instalačních prací, zprovoznění, zaškolení  
a ovládání vzdáleného přístupu – aplikace  
cena včetně spotřebního materiálu - obvodového drátu pro LOOP  
vymezení plochy k nabíjení  
včetně dopravy v rámci ČR  
obj. č. BR-060-99903-B

35 000 Kč

B

## Kompletní instalace Connected line GPS-RTK – „C“

včetně instalačních prací, zprovoznění, zaškolení  
a ovládání vzdáleného přístupu – aplikace  
cena včetně spotřebního materiálu - obvodového drátu pro LOOP  
vymezení plochy k nabíjení  
včetně dopravy v rámci ČR  
obj. č. BR-060-99903-C

60 000 Kč

C

## Instalační a ostatní práce nad rámec uvedených služeb (cena za 1 hod práce)

obj. č. BR-060-99900

1 190 Kč

## Servisní výjezd (sazba za 1 km), nad rámec kompletní instalace

obj. č. BR-060-99901

15 Kč

# SERVIS, NÁHRADNÍ DÍLY, SPOTŘEBNÍ MATERIÁL





# Connected Line

Servis, spotřební materiál  
a ostatní náhradní díly



## Kompletní předsezónní servis stroje

včetně předepsaných servisních úkonů, včetně dopravy  
(odvoz a závoz v rámci území ČR)  
spotřební materiál není v ceně servisu  
obj. č. BR-060-99905-08

9 000 Kč

## Kompletní předsezónní servis stroje včetně uskladnění

včetně předepsaných servisních úkonů, včetně dopravy  
(odvoz a závoz v rámci území ČR) včetně uskladnění v temperovaném  
prostředí v zázemí zástupce Belrobotics  
spotřební materiál není v ceně servisu  
obj. č. BR-060-99905-09

15 000 Kč

## Baterie Pack LiFePO4 (8,55 Ah), pro Bigmow BM-850, od SW 4.6.8

obj. č. YB-031-00003

22 590 Kč

## Baterie Pack LiFePO4 (19,2 Ah)

pro Bigmow BM-1000, BM-1050, BM-2000, BM-2050 a BP-1250  
obj. č. YB-031-00004

30 490 Kč



## El. kabel do předního nárazníku, pro Bigmow BM-1000 a BM-1050

obj. č. YB-062-20198

2 860 Kč

## El. kabel do předního nárazníku, pro Bigmow BM-2000, BM-2050 a BP-1250

obj. č. YB-062-20199

3 780 Kč

## Přední silentblok (sada = 2 ks), pro Bigmow BM-1000, BM-1050, BM-2000, BM-2050 a BP-1250

obj. č. YB-062-20040

2 210 Kč

## Přední pivotní pojezdové kolečko

obj. č. YB-062-20116

659 Kč

## KTR uchycení zadního kola, včetně vymezovací podložky, pro Bigmow BM-850

obj. č. YB-062-20169

910 Kč

## KTR uchycení zadního kola, včetně vymezovací podložky

pro Bigmow BM-1000, BM-1050, BM-2000, BM-2050 a BP-1250  
obj. č. YB-062-20041

1 720 Kč

## Sonar – vysílač / přijímač 2.0

obj. č. YB-034-00007

4 080 Kč

## Nylonový pásek zvedání žací hlavy, pro Bigmow BM-850

obj. č. YB-019-00022

285 Kč

## Nylonový pásek zvedání žací hlavy, pro Bigmow BM-1000, BM-1050, BM-2000 a BM-2050

obj. č. YB-019-00000

285 Kč



# Connected Line

Servis, spotřební materiál  
a ostatní náhradní díly



|  |                  |
|--|------------------|
| <b>Přední rám, pro Bigmow BM-1000, BM-1050</b><br>obj. č. YB-000-00045   | <b>2 030 Kč</b>  |
| <b>Přední rám, pro Bigmow BM-2000, BM-2050</b><br>obj. č. YB-000-00000   | <b>3 490 Kč</b>  |
| <b>Elektronická základová deska – hlavní řídicí jednotka, pro Bigmow BM-850</b><br>obj. č. YB-062-20139  | <b>47 820 Kč</b> |
| <b>Elektronická základová deska – hlavní řídicí jednotka</b><br><i>pro Bigmow BM-1000, BM-1050, BM-2000, BM-2050 a BP-1250</i><br>obj. č. YB-062-20300 | <b>19 130 Kč</b> |
| <b>Elektromotor žacího ústrojí</b><br>obj. č. YB-030-00001   | <b>3 830 Kč</b>  |
| <b>Elektromotor pojezdu hnacího kola, pro Bigmow BM-850</b><br>obj. č. YB-030-00020  | <b>11 300 Kč</b> |
| <b>Elektromotor pojezdu hnacího kola, pro Bigmow BM-1000 a BM-1050</b><br>obj. č. YB-030-00009   | <b>10 680 Kč</b> |
| <b>Elektromotor pojezdu hnacího kola, pro Bigmow BM-2000 a BM-2050</b><br>obj. č. YB-030-00015   | <b>11 120 Kč</b> |
| <b>Elektromotor pojezdu hnacího kola SLOPE</b><br><i>pro Bigmow BM-2000 SLOPE a BM-2050 SLOPE a BP-1250</i><br>obj. č. YB-030-00016                    | <b>12 220 Kč</b> |
| <b>Elektromotor zdvihu žacích hlav, pro Bigmow BM-850</b><br>obj. č. YB-030-00021  | <b>1 090 Kč</b>  |
| <b>Elektromotor zdvihu žacích hlav, pro Bigmow BM-1000, BM-1050, BM-2000 a BM-2050</b><br>obj. č. YB-062-20112   | <b>4 810 Kč</b>  |
| <b>Disk – sekční kotouč válce sběrače míčků, vnitřní (1 ks), pouze BP-1250</b><br>obj. č. YB-016-00100   | <b>1 260 Kč</b>  |
| <b>Disk – sekční kotouč válce sběrače míčků, vnější (1 ks), pouze BP-1250</b><br>obj. č. YB-016-00102  | <b>1 260 Kč</b>  |

# Technická specifikace



# | Bigmow a Ballpicker Connected Line |

| RANDOM | RTK |



# Robotické sekačky a sběrače golfových míčků

## specifikace

| MODEL  | RANDOM   |  | RTK  |
|--|--|--|--|
|  | BIGMOW<br>CONNECTED<br>BM-1000                                 | BIGMOW<br>CONNECTED<br>BM-2000                                 | BIGMOW<br>CONNECTED RTK<br>BM-850 SPORT                      |
| <b>KAPACITA</b>                                      |  |  |  |
| Maximální pracovní plocha (m <sup>2</sup> )          | Sečení: 12 000   | Sečení: 24 000   | Sečení: 16 000   |
| Doporučená efektivní plocha sečení (m <sup>2</sup> ) | Sečení: 7 500  | Sečení: 15 000   | Sečení: 7 500  |
| # sportovní hřiště / robot                           | 1  | 1-2  | 1-2  |
| Šířka sečení / sběru (mm)                            | 633  | 1 033  | 420  |
| Pojezdová rychlost (km/h)                            | 2,8  | 3,6  | 3,6  |
| Svahová dostupnost                                   | 30%  | 30%  | 30%  |
| Maximální sklon s možností (Kit) - příplatek         | -  | 45%  | -  |
| Kapacita zásobníku                                   | -  | -  | -  |
| <b>SEČENÍ / SBĚR</b>                                 |  |  |  |
| # Žací hlavy   | 3  | 5  | 2  |
| # Čepele (nože)                                      | 9 / 18   | 15 / 30  | 6 / 12   |
| Nejnižší stříh (mm)                                  | 20   | 20   | 20   |
| Nejvyšší stříh (mm)                                  | 100  | 100  | 70   |
| Nastavení výšky sečení                               | Elektronicky   | Elektronicky   | Elektronicky   |
| Maximální hluchost (dB)                              | 52 na 5m   | 52 na 5m   | 63 na 5m   |
| <b>BATERIE</b>                                       |  |  |  |
| Typ baterie  | LiFePo4  | LiFePo4  | LiFePo4  |
| Standardní kapacita baterie (Ah)                     | 19,2   | 19,2   | 8,55   |
| Napětí baterie (V)                                   | 25,6   | 25,6   | 25,6   |
| Průměrná doba nabíjení (min)                         | 80   | 80   | 60   |
| Průměrná doba sečení na nabíjecí cyklus              | 280  | 110  | 140  |
| Průměrná roční spotřeba (kWh)                        | 580  | 830  | 540  |
| <b>HMOTNOST A ROZMĚRY</b>                            |  |  |  |
| Hmotnost (kg)  | 48   | 71   | 25   |
| Rozměry (délka × šířka × výška) cm                   | 100x104x46   | 111x127x51   | 87x70x30   |
| <b>SOFTWARE A MONITOROVÁNÍ</b>                       |  |  |  |
| Zabezpečení PIN kódem                                | Ano  | Ano  | -  |
| GPS lokalizace                                       | Standard   | Standard   | Standard   |
| Server a aplikace pro správu robotů                  | Standard   | Standard   | Standard   |
| <b>INTELIGENCE</b>                                   |  |  |  |
| Sonar pro detekci překážek                           | 5 sonarových jednotek<br>detekce průměru<br>7 cm x 40 cm výška | 5 sonarových jednotek<br>detekce průměru<br>7 cm x 40 cm výška | 2 sonarové jednotky<br>detekce průměru<br>7 cm x 40 cm výška |
| Ekonomicky upravené sečení                           | Standard   | Standard   | Standard   |
| Zpět na stanici přes GPS                             | Ano  | Ano  | Ano  |
| Vícenásobná startovací zóna                          | Ano  | Ano  | Ano  |
| Víceterénní  | Volitelně  | Volitelně  | Volitelně  |
| Multirobot   | Ano  | Ano  | Ano  |
| <b>ZABEZPEČENÍ</b>                                   |  |  |  |
| Zvedací senzory                                      | Ano  | Ano  | Ano  |
| Protikolizní senzory                                 | Ano  | Ano  | Ano  |
| Senzory náklonu                                      | Ano  | Ano  | Ano  |
| Bezpečnostní nárazník                                | Elektronicky   | Elektronicky   | -  |
| Deflektory na řezné hlavě                            | -  | Vnější hlavy   | -  |



### RTK

| BIGMOW<br>CONNECTED RTK<br>BM-1050                       | BIGMOW<br>CONNECTED RTK<br>BM-2050                       | BALLPICKER<br>CONNECTED RTK<br>BP-1250                 |  |
|--|--|--|--|
| Sečení: 45 000   | Sečení: 75 000   | 30 000   | Záleží na hnojení a závlivce trávníku, Přítomnost překážek a svahů snižuje kapacitu                                    |
| Sečení: 25 000   | Sečení: 35 000   | 20 000   |  |
| 1-3  | 1-5  |  | Záleží také na plánovaném využití hřiště hnojení a zalévání trávníku   |
| 633  | 1 033  | 956  |  |
| 2,8  | 3,6  | 3,6  |  |
| 30%  | 30%  | 30%  |  |
| -  | 45%  | -  | Robotická sekačka vybavená silnějšími motory - Kit   |
| -  | -  | 300 míčků  |  |
| 3  | 5  | -  |  |
| 9 / 18   | 15 / 30  | -  | 3-nožové provedení / 6-ti nožové provedení   |
| 20   | 20   | -  | Při použití Low Kit - nejnižší stříh 15mm  |
| 100  | 100  | -  |  |
| Elektronicky   | Elektronicky   | -  |  |
| 52 na 5m   | 52 na 5m   | 61 na 1m   |  |
| LiFePo4  | LiFePo4  | LiFePo4  |  |
| 19,2   | 19,2   | 19,2   |  |
| 25,6   | 25,6   | 25,6   |  |
| 80   | 80   | 80   | 1 rok stará baterie při 15°C   |
| 180  | 90   | 120  | 1 rok stará baterie při 15°C   |
| 580  | 830  | 620  |  |
| 48   | 71   | 85   |  |
| 100x104x46   | 111x127x51   | 118x134x54   |  |
| Ano  | Ano  | Ano  | Klávesnice uzamčena PIN kódem  |
| Standard   | Standard   | Standard   | Lokalizace robota pomocí GPS v případě krádeže   |
| Standard   | Standard   | Standard   | Dálkové ovládání robota přes aplikaci a webové rozhraní  |
| 5 sonarových jednotek detekce průměru 7 cm x 40 cm výška | 5 sonarových jednotek detekce průměru 7 cm x 40 cm výška | 4 sonarové jednotky detekce průměru 7 cm x 40 cm výška | Robot detekuje překážky pomocí svého sonaru zpomaluje, jemně se dotýká překážky, manévruje a odjíždí jiným směrem      |
| Standard   | Standard   | -  |  |
| Ano  | Ano  | Ano  | Pouze na otevřených prostranstvích   |
| Ano  | Ano  | Ano  | Možnost naprogramování startu sečení v různých částech země  |
| Volitelně  | Volitelně  | Volitelně  | Možnost naprogramovat robota tak, aby pracoval na několika sousedních terénech   |
| Ano  | Ano  | Ano  | Bigmow: možnost práce s několika roboty na jednom pozemku<br>Ballpicker: maximálně 2 roboti používající jeden drop-pit |
| Ano  | Ano  | Ano  | Robot se po zvednutí okamžitě zastaví  |
| Ano  | Ano  | Ano  | Změna směru jízdy  |
| Ano  | Ano  | Ano  | Způsobí, že se robot zastaví, když se zvedne o více než 41°  |
| Elektronicky   | Elektronicky<br>Vnější hlavy                             | Elektronicky   | Manévry při 200 N pro elektrický nárazník  |
|  |  | -  |  |

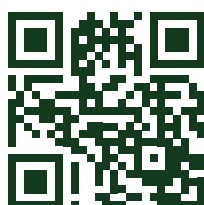

Made in Belgium

**Belrobotics**   
THE GRASS MASTERS

Poradenství | prodej | instalace | financování | servis

Výhradní zastoupení pro ČR:  
AGROCAR s.r.o., Pod Šenkem 2046, CZ-744 01 Frenštát p. R.  
[www.belrobotics.cz](http://www.belrobotics.cz)

Ceny v platném ceníku jsou uvedeny v Kč bez 21% DPH, spol. AGROCAR s.r.o. si vyhrazuje právo veškerých změn včetně vyobrazení.  
Všechny předešlé ceníky tímto ztrácejí platnost.

+420 777 006 760

[belrobotics@agrocar.cz](mailto:belrobotics@agrocar.cz)